

Поворотное резьбовое соединение, подшипник скольжения

Обновлено: 04.25.24

Характеристики

Соединение 1	Метрическая наружная резьба, цилиндрическая
Форма уплотнения 1	Форма E
Форма уплотнения 2	Внутренний конус 24°
Соединение 2	Метрическая наружная резьба, цилиндрическая
Дополнение к модели	Подшипник скольжения
Конструкция	прямые
Модель	Поворотное резьбовое соединение (ввертное соединение)
Материал	Сталь
Защита поверхности	Гальваническое покрытие

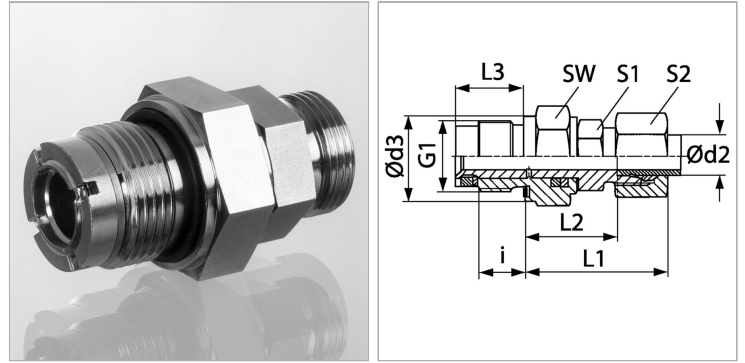

Информация о продукте

Серия	S
Рабочее давление, бар	PN 100
Ø d2	10 mm
Наружный Ø трубы	10 mm
i	12 mm
G1	M 18 x 1,5
Ø d3	24 mm

Ø d3	24 mm
L3	18 mm
L1	34 mm
SW	24 mm
L2	27 mm
S2	22
S1	17

Серия: LL = очень легкая; L = легкая; S = тяжелая

PN = Номинальное давление (бар)

PB = макс. Рабочее давление (бар)

Ø d2 = наружный диаметр трубы

Указания

Указания по монтажу, установке, нагрузке давлением и допустимым рабочим температурам представлены в технической информации для резьбовых трубных соединений.

Комплект поставки

Штуцер (без накидной гайки и режущего кольца)