

Квадратный фланец, Cetop, бурт предварительной сварки

Обновлено: 04.24.24

Характеристики

Модель	Квадратный фланец Cetop
Конструкция	прямые
Норма	SETOP RP 63H ISO 6164
Материал	S355J2G3 (ST52.3)
Защита поверхности	Смазка черным маслом

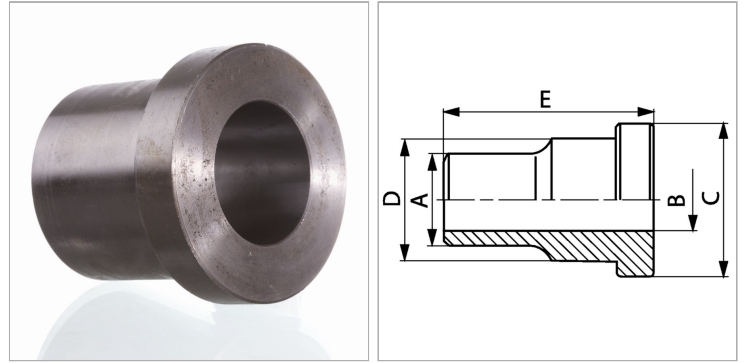

Информация о продукте

Давление PV	400 bar
Типоразмер	2"
A	61 mm
Ø B	43 mm

Ø B	43 mm
C	79.4 mm
E	70 mm
D	67 mm

PV = макс. Рабочее давление (бар)