

Характеристики

Конструкция	прямые
Модель	Соединительный штуцер
Соединение 1	Внутренняя резьба BSP, цилиндрическая
Соединение 2	Внутренняя резьба BSP, цилиндрическая
Материал	Сталь
Защита поверхности	Гальваническое покрытие

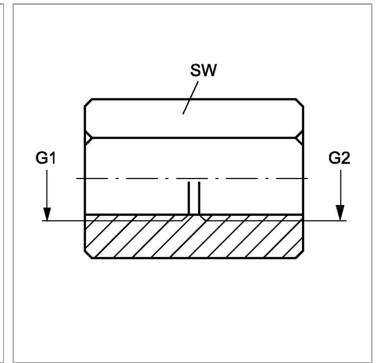
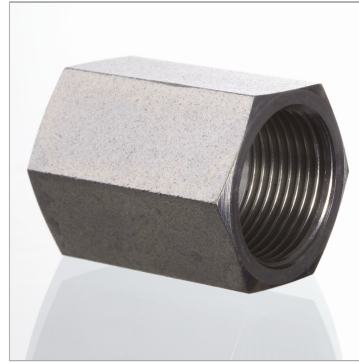

Информация о продукте

G1	G 1/2" -14
G2	G 1/2" -14

G2	G 1/2" -14
SW	27 mm

SW = размер под ключ