

Характеристики

Конструкция	прямые
Модель	Соединители
Форма уплотнения 1	Внутренний конус 74°
Соединение 1	Внутренняя резьба UN/UNF
Форма уплотнения 2	Наружный конус 74°
Соединение 2	Наружная резьба UN/UNF
Материал	Сталь
Защита поверхности	Гальваническое покрытие

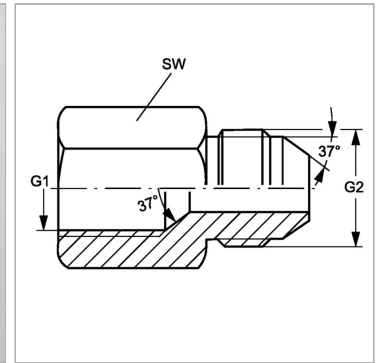
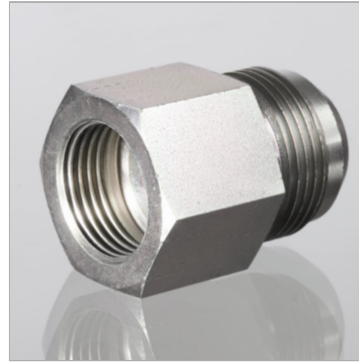

Информация о продукте

G1	7/8" -14 UNF	G2	3/4" -16 UNF
G2	3/4" -16 UNF	SW	27 mm

SW = размер под ключ