

Характеристики

Конструкция	прямые
Модель	Соединительный штуцер
Форма уплотнения 1	Резьбовое уплотнение
Соединение 1	Наружная резьба NPT
Форма уплотнения 2	Резьбовое уплотнение
Соединение 2	Внутренняя резьба NPT
Материал	Сталь
Защита поверхности	Гальваническое покрытие

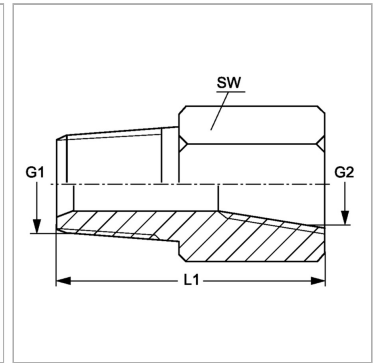
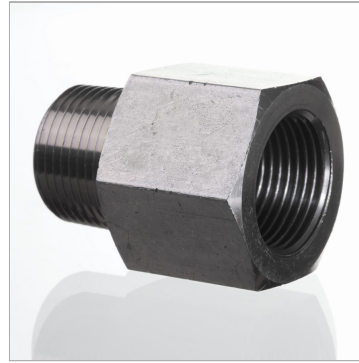

Информация о продукте

G1	3/4" -14 NPT
G2	3/4" -14 NPT

G2	3/4" -14 NPT
SW	35 mm

SW = размер под ключ