

Характеристики

Конструкция	прямые
Модель	Навинчиваемый штуцер
Форма уплотнения 1	Внутренний конус 60°
Соединение 1	Наружная резьба BSP, цилиндрическая
Форма уплотнения 2	Плоское уплотнение
Соединение 2	Внутренняя резьба BSP, цилиндрическая
Материал	нержавеющая сталь

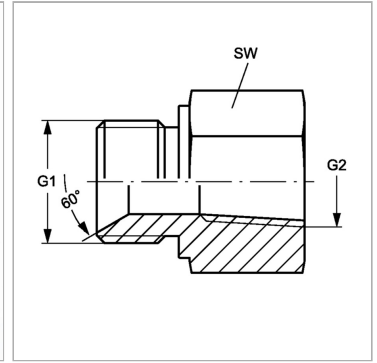
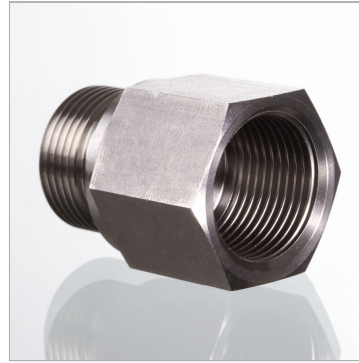

Информация о продукте

G1	G 3/4" -14
G2	G 3/4" -14

G2	G 3/4" -14
SW	32 mm

SW = размер под ключ