

Характеристики

Конструкция	прямые
Модель	Навинчиваемый штуцер
Форма уплотнения 1	Внутренний конус 60°
Соединение 1	Наружная резьба BSP, цилиндрическая
Форма уплотнения 2	Резьбовое уплотнение
Соединение 2	Внутренняя резьба NPT
Материал	нержавеющая сталь

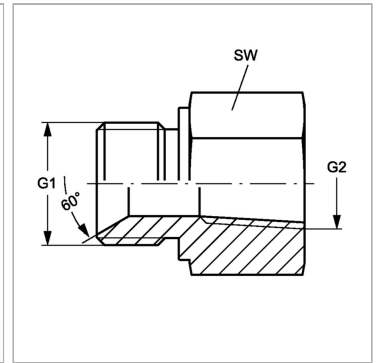
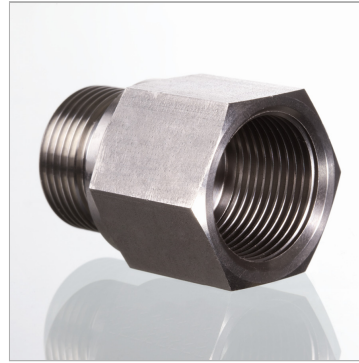

Информация о продукте

G1	G 1/2" -14
G2	3/8" -18 NPT

G2	3/8" -18 NPT
SW	27 mm

SW = размер под ключ