

Характеристики

Конструкция	прямые
Модель	Ввертный штуцер длинный
Форма уплотнения 1	Уплотнение ввертного штуцера кольцом круглого сечения
Соединение 1	Наружная резьба UN/UNF
Форма уплотнения 2	Наружный конус 74°
Соединение 2	Наружная резьба UN/UNF
Материал	Сталь
Защита поверхности	Гальваническое покрытие

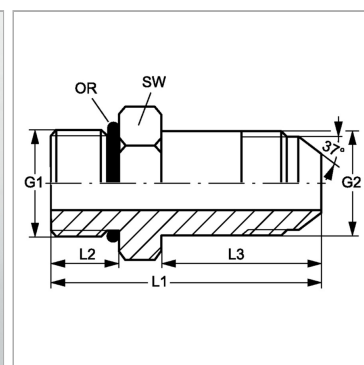

Информация о продукте

G1	7/8" -14 UNF
G2	7/8" -14 UNF
SW	30 mm
L2	15.5 mm

L2	15.5 mm
L3	53 mm
L1	77 mm
Кольцо круглого сечения	19,18 x 2,46

SW = размер под ключ