

Характеристики

Конструкция	прямые
Модель	Ввертный штуцер
Форма уплотнения 1	Уплотнение ввертного штуцера кольцом круглого сечения
Соединение 1	Наружная резьба UN/UNF
Форма уплотнения 2	Плоское уплотнение с кольцом круглого сечения
Соединение 2	Наружная резьба ORFS
Материал	Сталь
Защита поверхности	Гальваническое покрытие

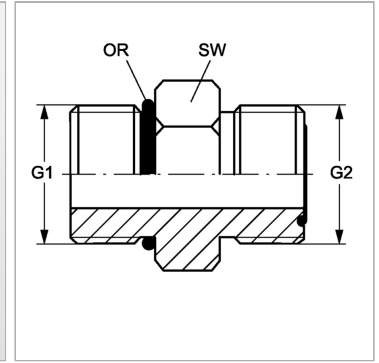

Информация о продукте

G1	2.1/2" -12 UN
G2	2.1/2" -12 UN
SW	70 mm

SW	70 mm
OR2	48,90 x 2,62
OR1	59,36 x 3,00

SW = размер под ключ