

Характеристики

Конструкция	прямые
Модель	Ввертный штуцер
Форма уплотнения 1	Уплотнение ввертного штуцера кольцом круглого сечения
Соединение 1	Наружная резьба UN/UNF
Форма уплотнения 2	Плоское уплотнение с кольцом круглого сечения
Соединение 2	Наружная резьба ORFS
Материал	нержавеющая сталь

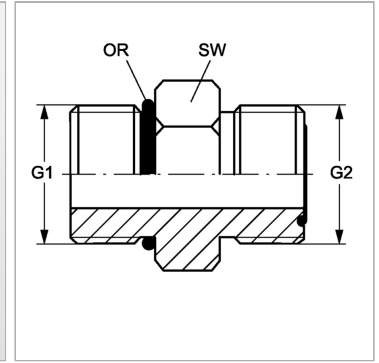

Информация о продукте

G1	3/4" -16 UNF
G2	11/16" -16 UN
SW	22 mm

SW	22 mm
OR2	9,25 x 1,78
OR1	16,36 x 2,21

SW = размер под ключ

Указание по заказу

NBR уплотнения FPM (Витон) по запросу