

Характеристики

Конструкция	прямые
Модель	Ввертный штуцер
Форма уплотнения 1	Уплотнение ввертного штуцера кольцом круглого сечения
Соединение 1	Наружная резьба UN/UNF
Форма уплотнения 2	Наружный конус 74°
Соединение 2	Наружная резьба UN/UNF
Материал	нержавеющая сталь

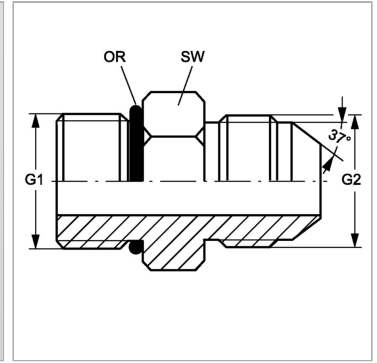
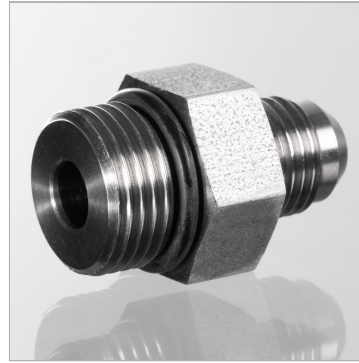

Информация о продукте

G1	1/2"-20 UNF
G2	1/2"-20 UNF

SW	16 mm
Кольцо круглого сечения	10,52 x 1,83

SW = размер под ключ

Указание по заказу

NBR уплотнения FPM (Витон) по запросу