

Характеристики

Конструкция	прямые
Модель	Ввертный штуцер
Форма уплотнения 1	Уплотнение ввертного штуцера кольцом круглого сечения
Соединение 1	Наружная резьба UN/UNF
Форма уплотнения 2	Плоское уплотнение с кольцом круглого сечения
Соединение 2	Наружная резьба ORFS
Материал	Сталь
Защита поверхности	Гальваническое покрытие

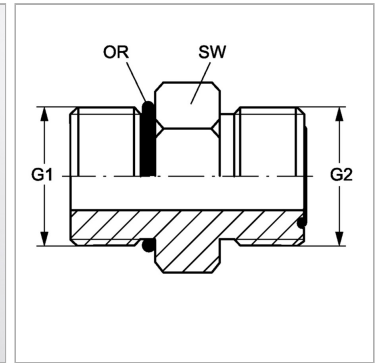

Информация о продукте

G1	7/16"-20 UNF
G2	9/16"-18 UNF
SW	17 mm

SW	17 mm
OR1	8,92 x 1,83
OR2	7,65 x 1,78

SW = размер под ключ