

Характеристики

Конструкция	прямые
Модель	Ввертный штуцер длинный
Форма уплотнения 1	Форма G
Соединение 1	Наружная резьба BSP, цилиндрическая
Форма уплотнения 2	Наружный конус 74°
Соединение 2	Наружная резьба UN/UNF
Материал	Сталь
Защита поверхности	Гальваническое покрытие

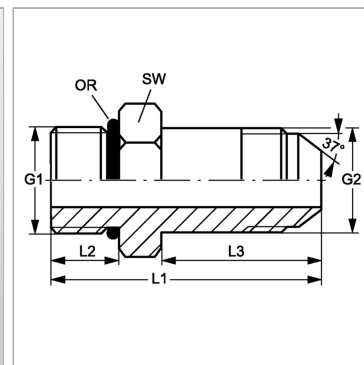

Информация о продукте

G1	G 1/2" -14
G2	1.1/16" -12 UN
SW	28 mm
L2	14 mm

L2	14 mm
L3	63 mm
L1	88 mm
Кольцо круглого сечения	17,86 x 2,62

SW = размер под ключ