

Характеристики

Конструкция	прямые
Модель	Ввертный штуцер длинный
Форма уплотнения 1	Форма G
Соединение 1	Наружная резьба BSP, цилиндрическая
Форма уплотнения 2	Наружный конус 74°
Соединение 2	Наружная резьба UN/UNF
Материал	Сталь
Защита поверхности	Гальваническое покрытие

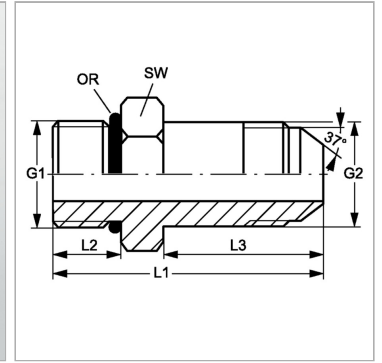

Информация о продукте

G1	G 1/8" -28
G2	7/16"-20 UNF
SW	16 mm
L2	8 mm

L2	8 mm
L3	35 mm
L1	50 mm
Кольцо круглого сечения	7,65 x 1,78

SW = размер под ключ