

Характеристики

Конструкция	прямые
Модель	Ввертный штуцер
Форма уплотнения 1	Форма G
Соединение 1	Наружная резьба BSP, цилиндрическая
Форма уплотнения 2	Плоское уплотнение с кольцом круглого сечения
Соединение 2	Наружная резьба ORFS
Материал	Сталь
Защита поверхности	Гальваническое покрытие

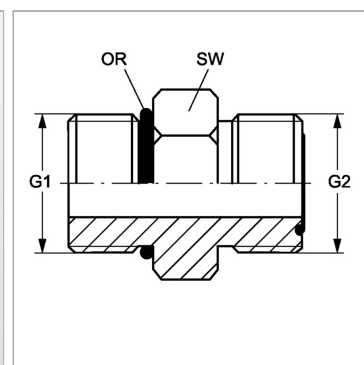

Информация о продукте

G1	G 1.1/4" -11
G2	1.11/16" -12 UN
SW	52 mm

SW	52 mm
OR2	29,87 x 1,78
OR1	37,69 x 3,53

SW = размер под ключ