

Характеристики

Конструкция	прямые
Модель	Ввертный штуцер
Форма уплотнения 1	Форма G
Соединение 1	Наружная резьба BSP, цилиндрическая
Форма уплотнения 2	Плоское уплотнение с кольцом круглого сечения
Соединение 2	Наружная резьба ORFS
Материал	Сталь
Защита поверхности	Гальваническое покрытие

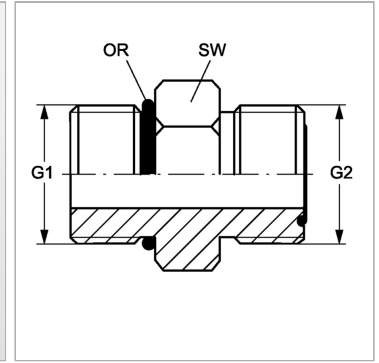

Информация о продукте

G1	G 1" -11
G2	1.3/16" -12 UN
SW	43 mm

SW	43 mm
OR2	18,77 x 1,78
OR1	29,75 x 3,53

SW = размер под ключ