

Характеристики

Конструкция	прямые
Модель	Ввертный штуцер
Форма уплотнения 1	Резьбовое уплотнение
Соединение 1	Наружная резьба BSPT, коническая
Форма уплотнения 2	Внутренний конус 60°
Соединение 2	Наружная резьба BSP, цилиндрическая
Материал	нержавеющая сталь

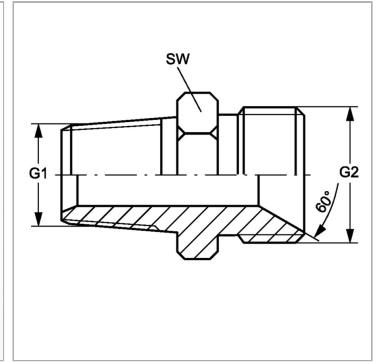

Информация о продукте

G1	R 1/2" K
G2	G 3/4" -14

G2	G 3/4" -14
SW	27 mm

SW = размер под ключ