

Характеристики

Конструкция	прямые
Модель	Ввертный штуцер
Форма уплотнения 1	Форма E
Соединение 1	Наружная резьба BSP, цилиндрическая
Форма уплотнения 2	Плоское уплотнение с кольцом круглого сечения
Соединение 2	Наружная резьба ORFS
Материал	Сталь
Защита поверхности	Гальваническое покрытие

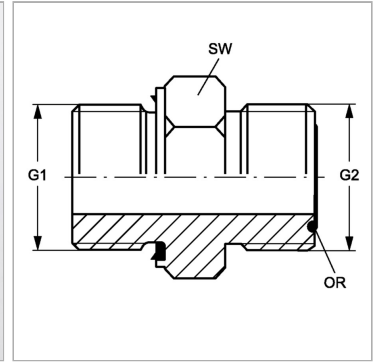

Информация о продукте

G1	G 3/4" -14
G2	1" -14 UNS

SW	32 mm
Кольцо круглого сечения	15,60 x 1,78

SW = размер под ключ