

Характеристики

Конструкция	прямые
Модель	Ввертный штуцер
Форма уплотнения 1	Форма А
Соединение 1	Наружная резьба BSP, цилиндрическая
Форма уплотнения 2	Форма А
Соединение 2	Наружная резьба BSP, цилиндрическая
Материал	Сталь
Защита поверхности	Гальваническое покрытие

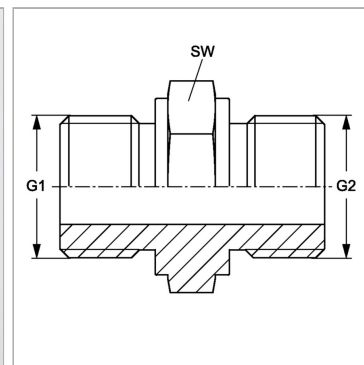

Информация о продукте

G1	G 1/2" -14
G2	G 3/8" -19

G2	G 3/8" -19
SW	27 mm

SW = размер под ключ