

Характеристики

Конструкция	прямые
Модель	Ввертный штуцер
Форма уплотнения 1	Резьбовое уплотнение
Соединение 1	Наружная резьба NPT
Форма уплотнения 2	Наружный конус 74°
Соединение 2	Наружная резьба UN/UNF
Материал	нержавеющая сталь

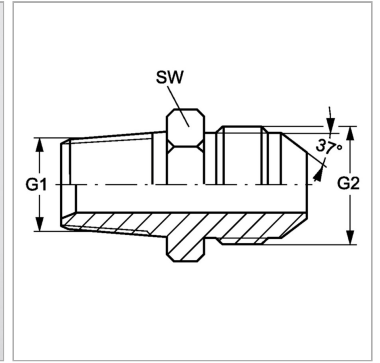
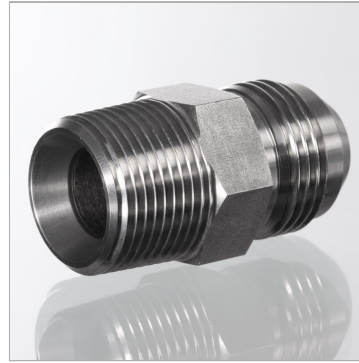

Информация о продукте

G1	3/4" -14 NPT
G2	7/8" -14 UNF

G2	7/8" -14 UNF
SW	27 mm

SW = размер под ключ