

Характеристики

Конструкция	прямые
Модель	Ввертный штуцер длинный
Форма уплотнения 1	Кольцо круглого сечения и камерное кольцо
Соединение 1	Метрическая наружная резьба, цилиндрическая
Форма уплотнения 2	Наружный конус 74°
Соединение 2	Наружная резьба UN/UNF
Материал	Сталь
Защита поверхности	Гальваническое покрытие

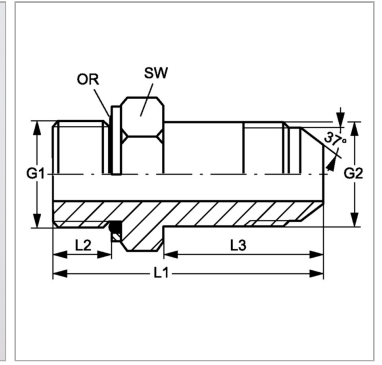

Информация о продукте

G1	M 48 x 2
G2	1.7/8" -12 UN
SW	56 mm
L2	19.5 mm

L2	19.5 mm
L3	88 mm
L1	136 mm
Кольцо круглого сечения	44,00 x 3,00

SW = размер под ключ