

Характеристики

Конструкция	прямые
Модель	Ввертный штуцер
Форма уплотнения 1	Форма E
Соединение 1	Метрическая наружная резьба, цилиндрическая
Форма уплотнения 2	Наружный конус 74°
Соединение 2	Наружная резьба UN/UNF
Материал	Сталь
Защита поверхности	Гальваническое покрытие

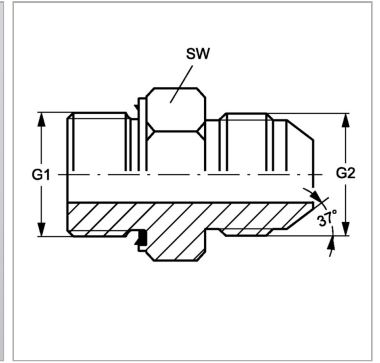

Информация о продукте

G1	M 16 x 1.5	G2	3/4" -16 UNF
G2	3/4" -16 UNF	SW	22 mm

SW = размер под ключ