

Характеристики

Конструкция	прямые
Модель	Соединители
Форма уплотнения 1	Внутренний конус 74°
Соединение 1	Гаечная резьба UN/UNF
Форма уплотнения 2	Внутренний конус 74°
Соединение 2	Гаечная резьба UN/UNF
Материал	нержавеющая сталь

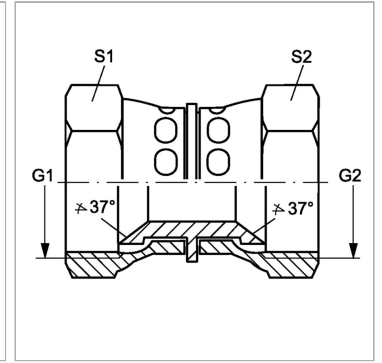

Информация о продукте

G1 + G2	7/16"-20 UNF
S1	14

S1	14
S2	14

SW, S1, S2, S3 = размер под ключ