

Характеристики

Конструкция	прямые
Модель	Соединительный штуцер
Соединение 1	Внутренняя резьба BSP, цилиндрическая
Соединение 2	Внутренняя резьба BSP, цилиндрическая
Материал	нержавеющая сталь

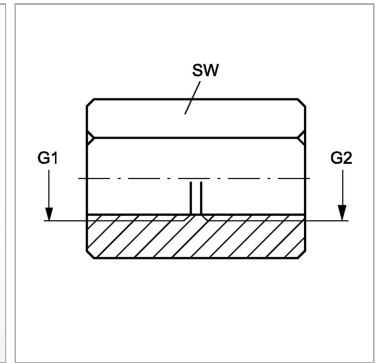

Информация о продукте

G1	G 1.1/2" -11
G2	G 1.1/4" -11

G2	G 1.1/4" -11
SW	55 mm

SW = размер под ключ