

Характеристики

Конструкция	прямые
Модель	Соединительный штуцер
Соединение 1	Внутренняя резьба BSP, цилиндрическая
Соединение 2	Внутренняя резьба BSP, цилиндрическая
Материал	нержавеющая сталь

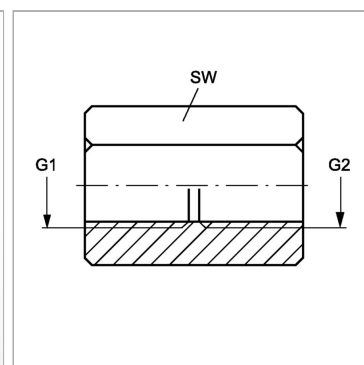

Информация о продукте

G1	G 1/2" -14
G2	G 3/8" -19

G2	G 3/8" -19
SW	27 mm

SW = размер под ключ