

Характеристики

| | |
|---------------------------|-------------------------|
| Модель | Фланцевый бурт SAE |
| Конструкция | прямые |
| Норма | SAE J 518 C ISO 6162 |
| Материал | S355J2G3 (ST52.3) |
| Защита поверхности | Смазка черным маслом |

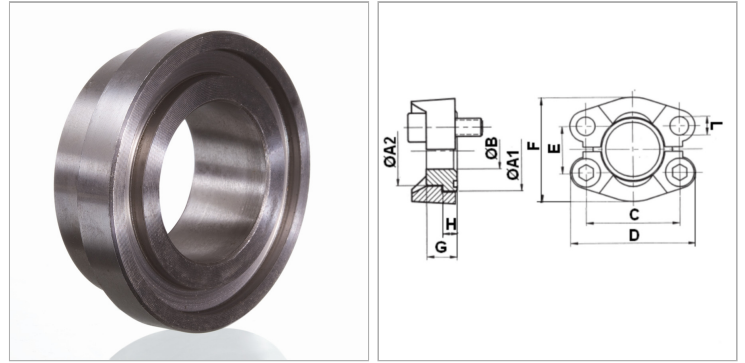

Информация о продукте

| | |
|-----------------------|----------|
| Серия давления | 3000 PSI |
| Типоразмер | 1" |
| A1 | 44.4 mm |
| A2 | 38.1 mm |
| Ø B | 20 mm |
| PВ | 315 bar |
| C | 52.4 mm |

| | |
|----------|---------|
| C | 52.4 mm |
| G | 17 mm |
| D | 70 mm |
| L | 10.7 mm |
| H | 8.1 mm |
| F | 58.4 mm |
| E | 26.2 mm |

PВ = макс. Рабочее давление (бар)

Указания

Указанное максимальное рабочее давление относится к фланцу! Фактическое рабочее давление определяется трубой (толщиной стенок) и ее качеством!

Комплект поставки

Только фланцевый бурт