

Плоское уплотнительное кольцо для пожарной муфты

Обновлено: 04.26.24

Характеристики

Модель	Плоское уплотнение для жесткой муфты с внутренней резьбой
Материал	Нитрильный каучук черный

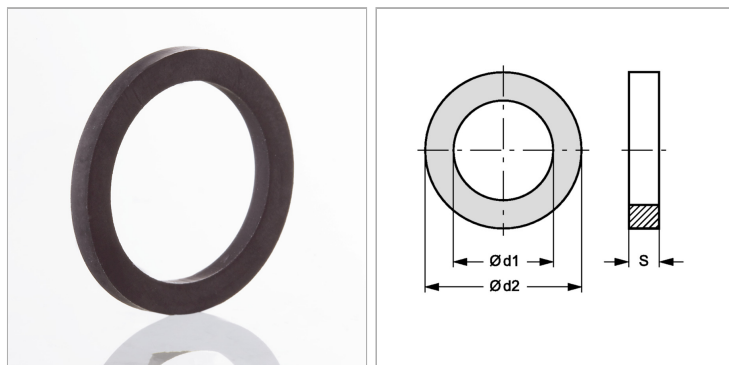

Информация о продукте

Ø d2	140 mm	S	4 mm
Для резьбы	G 5"	Ø d1	122 mm