

Характеристики

Конструкция	прямые
Модель	Резьбовые пробки, с наружным шестигранником
Форма уплотнения 1	Форма А
Соединение 1	Метрическая наружная резьба, цилиндрическая
Материал	Сталь
Защита поверхности	Гальваническое покрытие
Норма	DIN 910

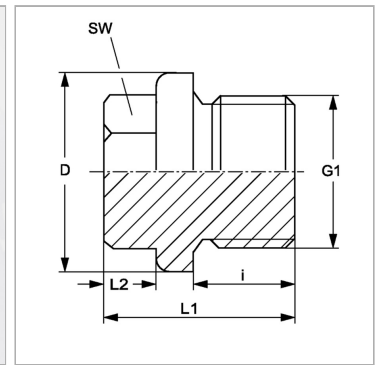

Информация о продукте

G1	M 24 x 1,5
i	14 mm
D	29 mm

SW	22 mm
L2	9 mm
L1	27 mm