

Характеристики

Конструкция	прямые
Модель	Резьбовые пробки, с наружным шестигранником
Форма уплотнения 1	Форма А
Соединение 1	Метрическая наружная резьба, цилиндрическая
Материал	Сталь
Защита поверхности	Гальваническое покрытие
Норма	DIN 910

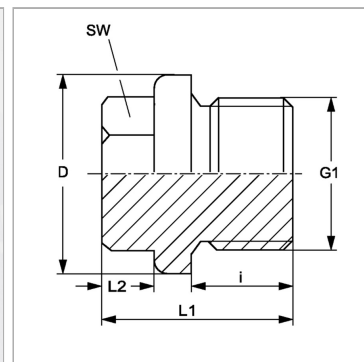

Информация о продукте

G1	M 16 x 1,5
i	12 mm
D	19 mm

SW	13 mm
L2	6 mm
L1	21 mm