

Характеристики

Модель	Скребокманжета
Скорость скольжения макс.	0.5 m/s
Температура макс.	110 °C
Температура min.	-30 °C
Рабочие среды	Минеральное масло Водные эмульсии
Монтаж	сложить скребковую манжету по форме подковы и вдавить ее в приемный паз
Применение	Гидравлика
Материал	NBR - Acrylic-nitrile, butadiene rubber

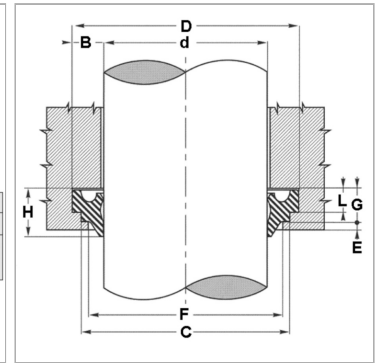
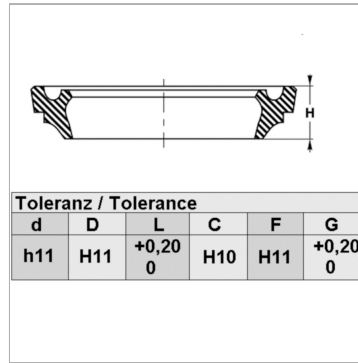

Информация о продукте

D	172 mm
L	5.5 mm
d	160 mm
C	169 mm

G	8.2 mm
F	165 mm
E	3 mm
H	11 mm

Описание

простой монтаж.