

Характеристики

Температура min.	-20 °C
Температура макс.	100 °C
Рабочие среды	Минеральное масло
Рабочее давление	макс. 210 бар

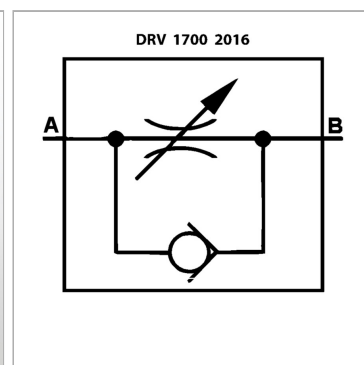

Информация о продукте

Расход макс.	15 l/min
G1	G 1/4" -19
C	17 mm

C	17 mm
B	60 mm
A	56 mm

Указания

Эти клапаны должны быть отрегулированы по прецедентным случаям