

Характеристики

Температура min.	-20 °C
Температура макс.	100 °C
Рабочие среды	Минеральное масло
Рабочее давление	макс. 210 бар

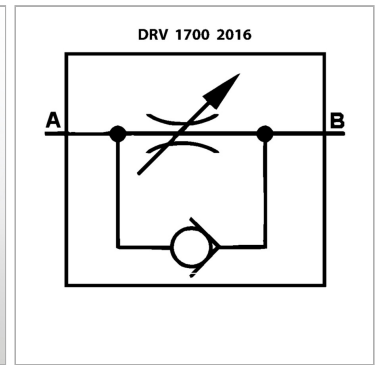

Информация о продукте

Расход макс.	50 l/min
G1	G 1/2" -14
C	27 mm

C	27 mm
B	85 mm
A	87 mm

Указания

Эти клапаны должны быть отрегулированы по прецедентным случаям