

Кольцо с уплотнительной кромкой для дюймовой резьбы

Обновлено: 04.19.24

Характеристики

Дополнение к модели	Для дюймовой резьбы
Модель	Кольцо с уплотнительной кромкой
Материал	нержавеющая сталь

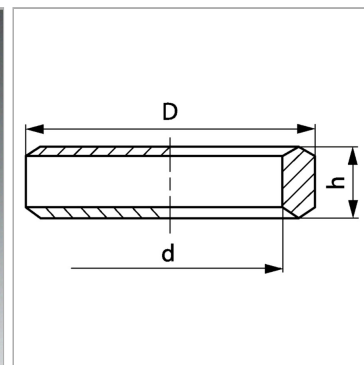

Информация о продукте

Для резьбы	G 3/8"
D	22 mm

d nom.	16.8 mm
h	5 mm