

Характеристики

Дополнение к модели	Для дюймовой резьбы
Модель	Кольцо с уплотнительной кромкой
Материал	Сталь
Защита поверхности	Гальваническое покрытие

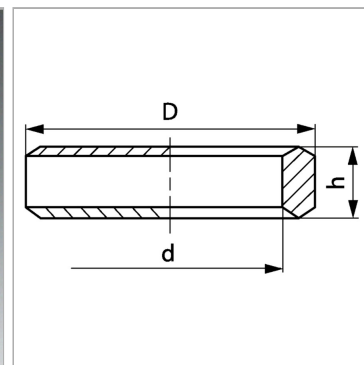

Информация о продукте

Для резьбы	G 3/8"
D	22 mm

d nom.	16.8 mm
h	4.5 mm