

Характеристики

Дополнение к модели	Для дюймовой резьбы
Модель	Кольцо с уплотнительной кромкой
Материал	Сталь
Защита поверхности	Гальваническое покрытие

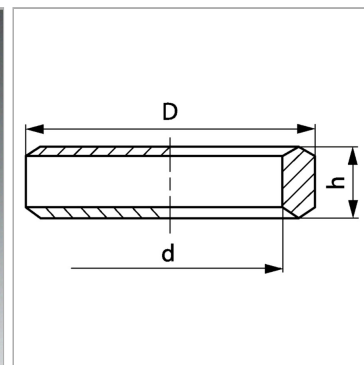

Информация о продукте

Для резьбы	G 1/8"
D	14 mm

d nom.	9.8 mm
h	3.2 mm