

Кольцо с уплотнительной кромкой для метрической резьбы

Обновлено: 04.20.24

Характеристики

Дополнение к модели	Для метрической резьбы
Модель	Кольцо с уплотнительной кромкой
Материал	нержавеющая сталь

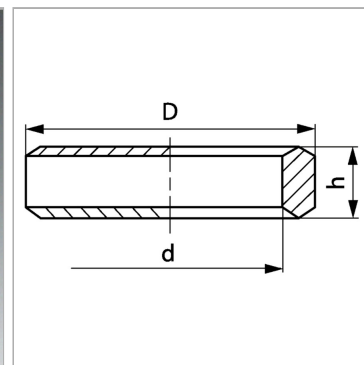

Информация о продукте

Для резьбы	M 14 x 1,5
D	19 mm

d	14 mm
h	5 mm