

Характеристики

Модель	Двойной полый винт
Соединение 1	Метрическая / наружная резьба BSP
Материал	Сталь
Защита поверхности	Гальваническое покрытие
Норма	DIN 7643

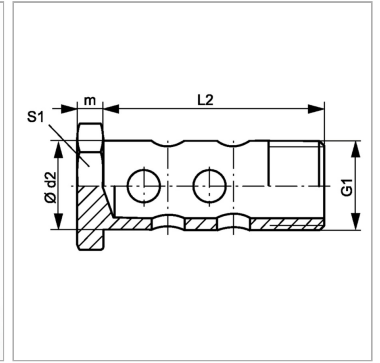

Информация о продукте

G1	M 22 x 1.5
Ø d2	22 mm
L2	69 mm

L2	69 mm
m	7 mm
S1	27

SW, S1, S2, S3 = размер под ключ