

Характеристики

Модель	Двойной полый винт
Соединение 1	Метрическая / наружная резьба BSP
Материал	Сталь
Защита поверхности	Гальваническое покрытие
Норма	DIN 7643

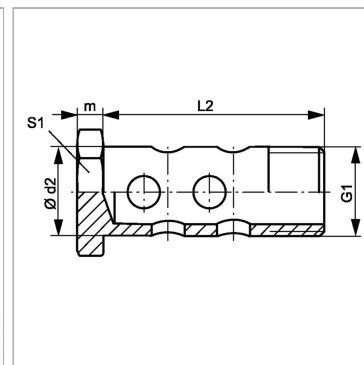

Информация о продукте

G1	M 16 x 1.5
Ø d2	16 mm
L2	46 mm

L2	46 mm
m	6 mm
S1	22

SW, S1, S2, S3 = размер под ключ