

Характеристики

Модель	Двойной полый винт
Соединение 1	Метрическая / наружная резьба BSP
Материал	Сталь
Защита поверхности	Гальваническое покрытие
Норма	DIN 7643

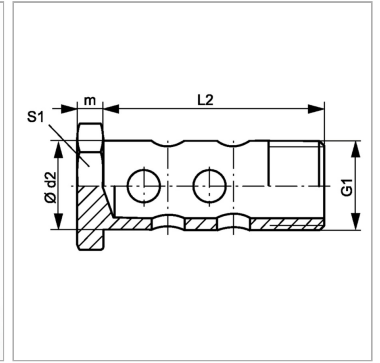

Информация о продукте

G1	M 8 x 1
Ø d2	8 mm
L2	27 mm

L2	27 mm
m	5 mm
S1	12

SW, S1, S2, S3 = размер под ключ