

Арматура для пара HR, с зажимным элементом, латунь

Обновлено: 05.03.24

Характеристики

Область применения	Области использования горячей воды или насыщенного пара
Форма уплотнения 1	Плоское уплотнение
Соединение 1	Наружная резьба BSPT, коническая
Рабочее давление	до 18 бар
Сокращение	AGR-плоск.
Область температур	насыщенный пар до +210 °C кипяток до +120 °C
Материал	Латунь Зажимные элементы из прессованной латуни
Норма	DIN EN 14423 стандартная резьба ISO 228/DIN 2999

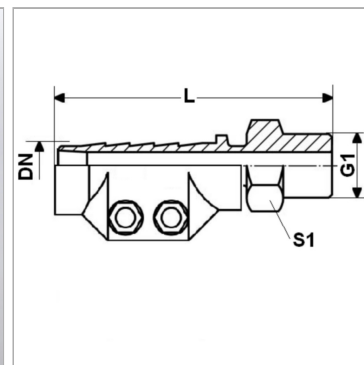

Информация о продукте

DN	51
Размер	32
Дюймы	2"
G1	G 2" -11

G1	G 2" -11
Диапазон зажима (мм)	67 - 69
L	140 mm
S1	60 mm

DN = номинальный диаметр, номинальный внутренний диаметр

Комплект поставки

с зажимными элементами