

Характеристики

Модель	Уплотнительное кольцо
Температура min.	-50 °C
Температура макс.	300 °C
Материал	Медь

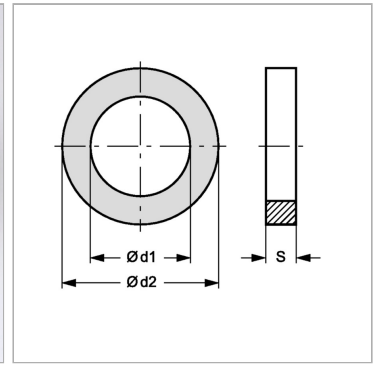

Информация о продукте

d1	44 mm
d2	51 mm

d2	51 mm
S	2 mm