

Характеристики

Модель	Уплотнительное кольцо
Температура min.	-50 °C
Температура макс.	300 °C
Материал	Медь

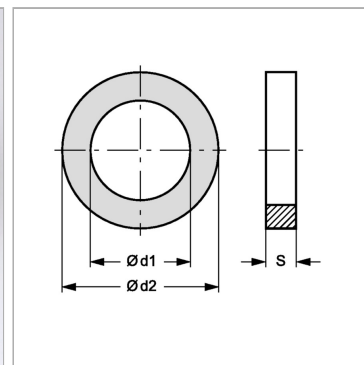

Информация о продукте

d1	27 mm
d2	32 mm

d2	32 mm
S	1.5 mm