

Характеристики

Модель	Опорное кольцо
Рабочее давление	500 bar
Цвет	белый
Температура min.	-200 °C
Температура макс.	260 °C
Рабочие среды	Минеральное масло Масло-водяные, водомасляные эмульсии, водополимерные растворы, обезвоженные жидкости Пар
Материал	PTFE (политетрафторэтилен)

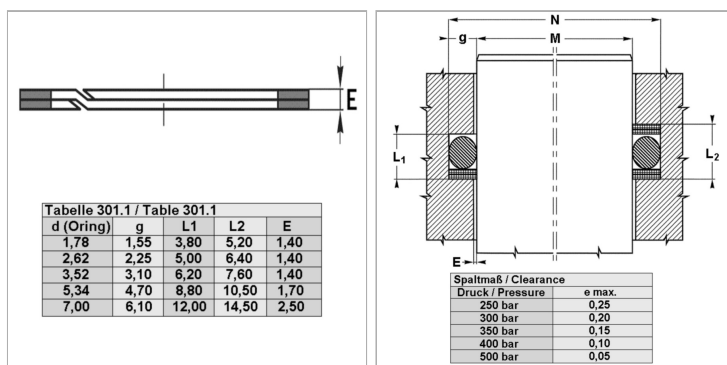

Информация о продукте

Кольцо круглого сечения	5,28 x 1,78
N	8.1 mm

N	8.1 mm
M	5 mm