

Характеристики

Материал	Сталь
Защита поверхности	Гальваническое покрытие

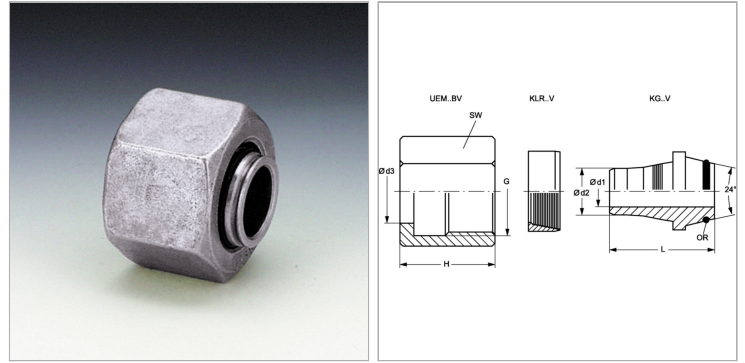

Информация о продукте

Серия	L
Рабочее давление, бар	PN 160
G	M 52 x 2
Дн трубы x толщ. стенок	42 mm x 3 mm
Ø d2	36.3 mm
Ø d3	42 mm

Ø d3	42 mm
Ø d1	33.5 mm
L	31 mm
SW	60 mm
H	28 mm
Кольцо круглого сечения	38,0 x 2,5

Серия: LL = очень легкая; L = легкая; S = тяжелая

PN = Номинальное давление (бар)

PB = макс. Рабочее давление (бар)

Указания

Указания по монтажу, установке, нагрузке давлением и допустимым рабочим температурам представлены в технической информации для резьбовых трубных соединений.