

### Характеристики

<b>Материал</b>	Сталь
<b>Защита поверхности</b>	Гальваническое покрытие

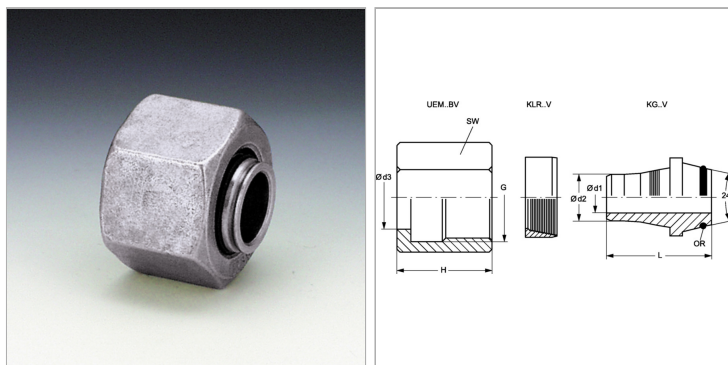

### Информация о продукте

<b>Серия</b>	L
<b>Рабочее давление, бар</b>	PN 315
<b>G</b>	M 14 x 1,5
<b>Дн трубы x толщ. стенок</b>	8 mm x 1 mm
<b>Ø d2</b>	6.2 mm
<b>Ø d3</b>	8 mm

<b>Ø d3</b>	8 mm
<b>Ø d1</b>	4.9 mm
<b>L</b>	16.5 mm
<b>SW</b>	17 mm
<b>H</b>	17.8 mm
<b>Кольцо круглого сечения</b>	6,0 x 1,5

Серия: LL = очень легкая; L = легкая; S = тяжелая

PN = Номинальное давление (бар)

PB = макс. Рабочее давление (бар)

### Указания

Указания по монтажу, установке, нагрузке давлением и допустимым рабочим температурам представлены в технической информации для резьбовых трубных соединений.