

Характеристики

Модель	Отбортованный фланцевый соединитель SAE
Конструкция	прямые
Норма	SAE J 518 C ISO 6162
Крепление	С комплектом метрических винтов
Серия давления	6000 psi
Материал	Фланец: сталь С 45, отбортованная часть: 42CrMo4V
Защита поверхности	Смазка черным маслом

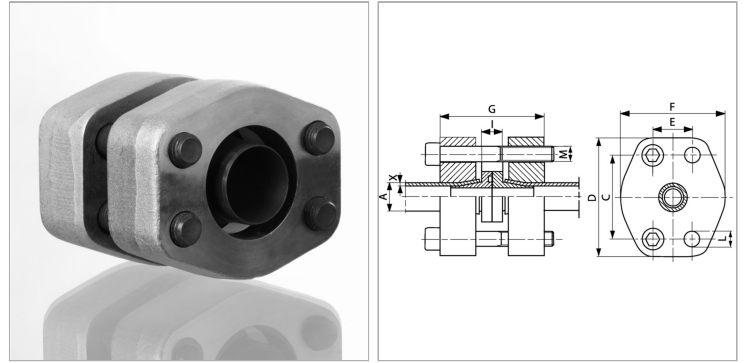

Информация о продукте

Типоразмер	1.1/4"
Труба А x X	38 mm x 5 mm
PВ	400 bar
C	66.7 mm
E	31.8 mm
I	18.4 mm

I	18.4 mm
G	88 mm
D	95 mm
L	15 mm
F	81 mm
Винты	(4x) M 14 x 80

PВ = макс. Рабочее давление (бар)

Указания

Указанное максимальное рабочее давление относится к фланцу! Фактическое рабочее давление определяется трубой (толщиной стенок) и ее качеством!

Комплект поставки

С комплектом винтов, отбортованной муфтой и кольцом круглого сечения