

Характеристики

Модель	Приварной фланец SAE
Конструкция	Угол 90°
Норма	SAE J 518 C ISO 6162
Крепление	С комплектом метрических винтов
Материал	S355J2G3 (ST52.3)
Защита поверхности	Смазка черным маслом

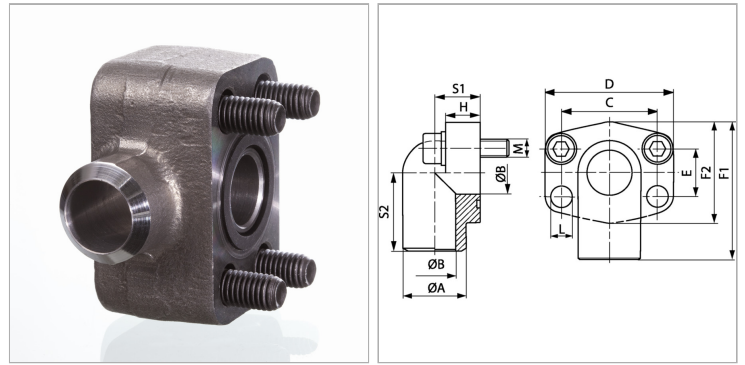

Информация о продукте

Серия давления	6000 PSI
PВ	320 bar
Типоразмер	1.1/2"
Ø A	48 mm
Ø B	38 mm
S1	40 mm
C	79.4 mm
F1	115 mm

F1	115 mm
F2	94 mm
D	113 mm
H	30 mm
S2	68 mm
E	36.5 mm
Винты	(4x) M 16 x 55
L	17 mm

PВ = макс. Рабочее давление (бар)

Указания

Указанное максимальное рабочее давление относится к фланцу! Фактическое рабочее давление определяется трубой (толщиной стенок) и ее качеством!

Комплект поставки

С комплектом метрических винтов и кольцом круглого сечения