

Характеристики

Модель	Самоуплотняющаяся прокладка
Дополнение к модели	С вулканизированным изнутри трапецеидальным уплотнительным утолщением из эластичной резины
Температура макс.	110 °C
Температура min.	-30 °C
Материал	(1) Нитрильный каучук (2) кадмированная или пассивированная углеродистая сталь
Защита поверхности	Металлическое кольцо: цинкохроматирование

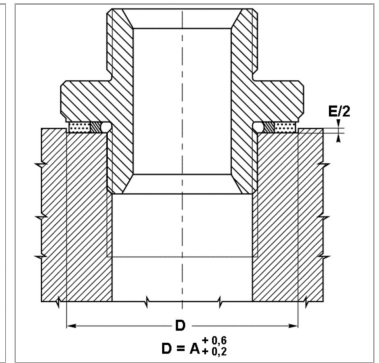
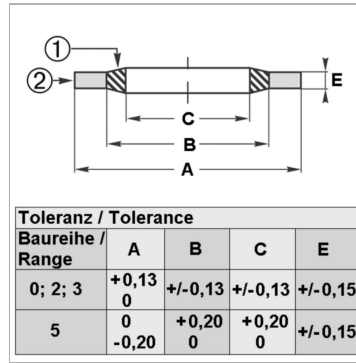

Информация о продукте

Для резьбы	G 1.1/2"
для резьбы	1.7/8 inch
Для резьбы	-
C	48.44 mm

E	3.4 mm
B	51.39 mm
A	58.6 mm
Давление PB	690 bar

Описание

отличная герметичность препятствует саморазвинчиванию частей